

RENDICIÓN DE CUENTAS VIGENCIA 2014

INDUSTRIA MILITAR

Abril 22 de 2015

INTRODUCCIÓN

- ❖ Para la vigencia 2014 las ventas netas de la Empresa fueron de
 - \$444.006 millones, presentando un decremento de 6,2% con respecto al año 2013 el cual fue de 473.381.
- ❖ Se logró una utilidad operacional de \$40.206 millones, creció un 3% frente al 2013 que fue de \$ 39.084 millones.
- ❖ Durante la vigencia se generó una utilidad neta de \$30.287 millones.
- ❖ Es importante mencionar que la liquidez de la Empresa aumentó en un 78% al pasar de \$72.200 millones en 2013 a \$128.706 millones en 2014.
- ❖ El patrimonio presentó un crecimiento del 6%, aumento en 30.287 millones al pasar de \$ 481.379 millones en 2013 a \$ 511.667 millones en 2014.

INTRODUCCIÓN

- ❖ **Se generaron y transfirieron a la Nación \$178.498 millones, estos giros estuvieron representados en \$163.663 millones por concepto de impuestos - recaudos y pagos (Renta, IVA, Social, Predial y Timbre), \$13.122 millones en participaciones y recaudos a la fuerza pública, \$872 millones girados a la Contraloría General de la República y \$ 840 millones por concepto de parafiscales.**
- ❖ **En Productos Militares se presentó una disminución en ventas del -16%; 2013 de \$107.595 millones a \$90.159 millones en 2014.**
- ❖ **En la línea de explosivos y emulsiones se presentó una disminución de -2% con respecto al 2013, pasando de \$311.273 millones a \$303.964 millones a 2014.**

INTRODUCCIÓN





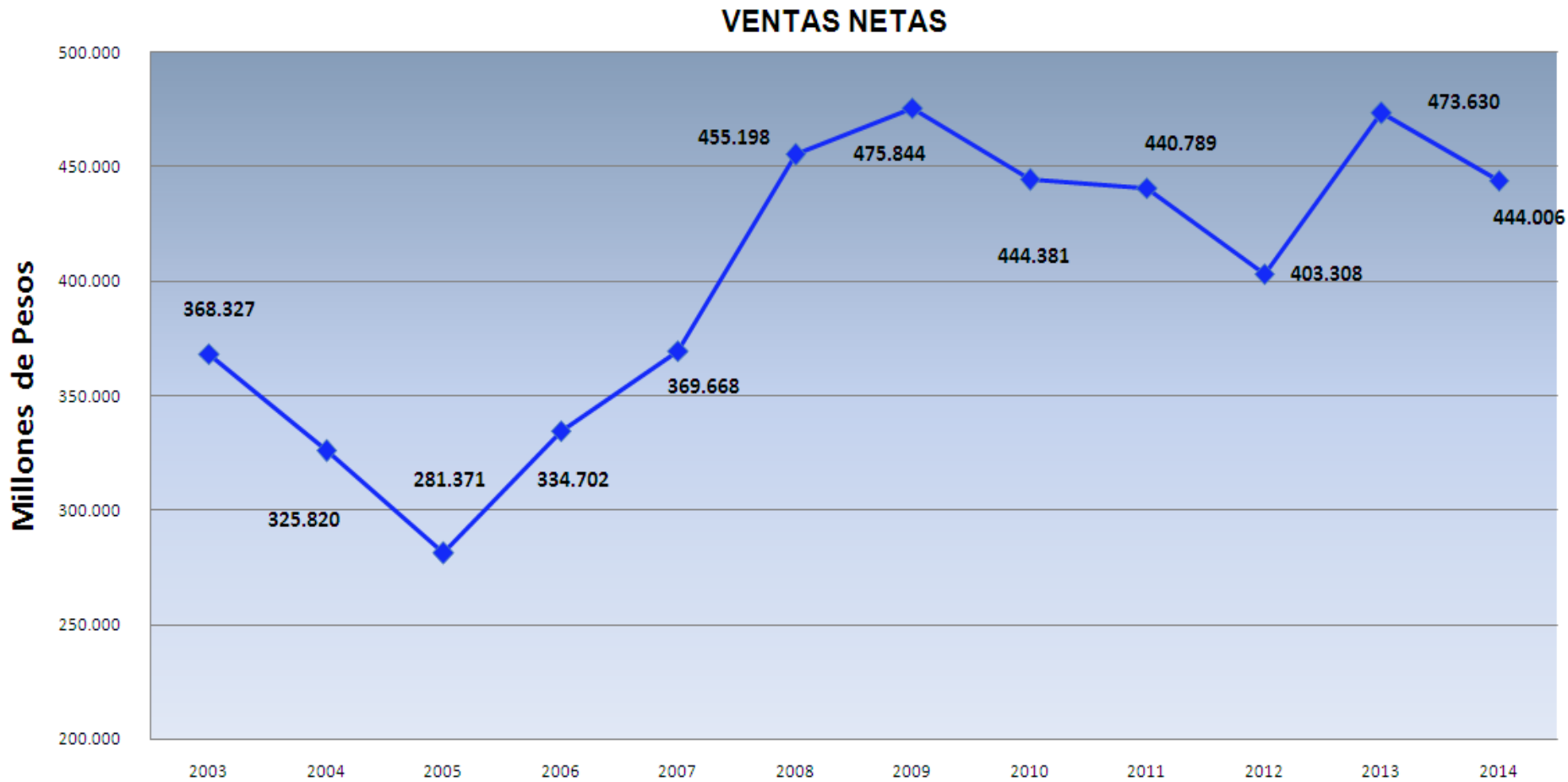

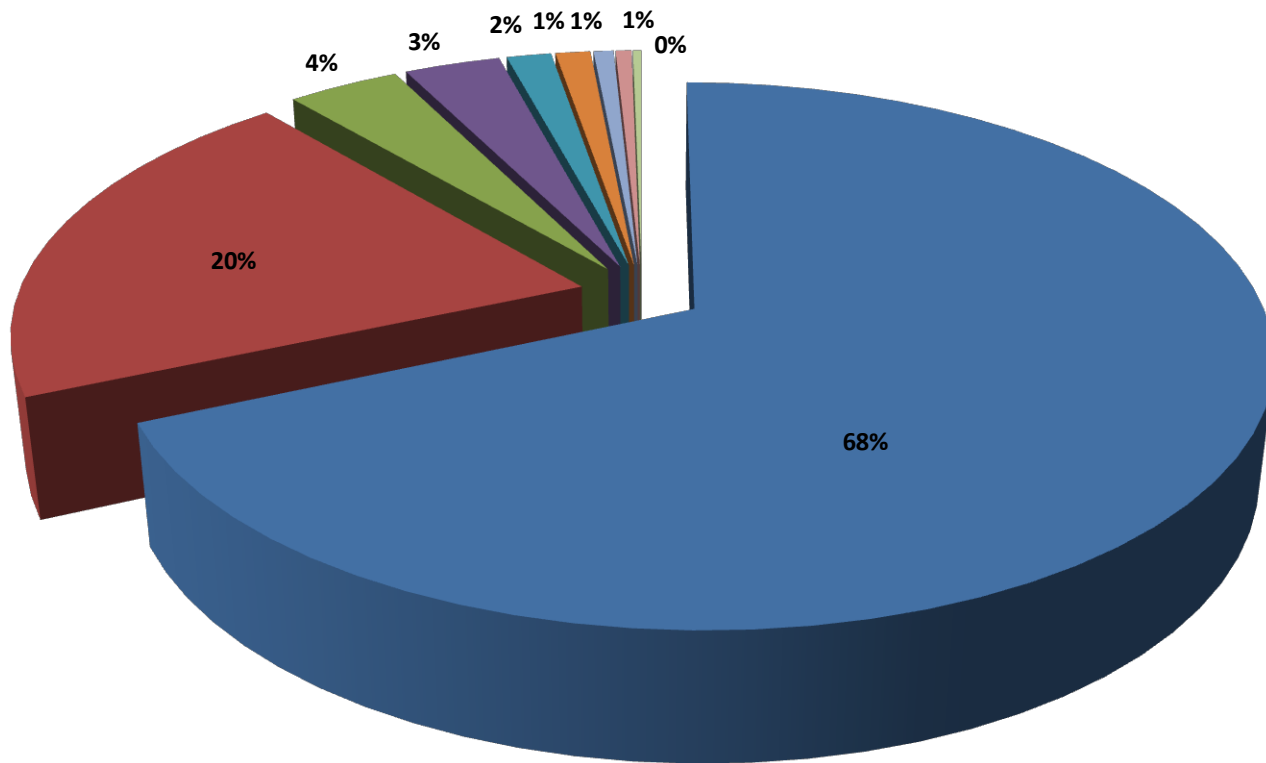

- ❖ **En el año 2014 la línea de Exportaciones presentó un comportamiento inferior con respecto al año anterior, con ventas totales de \$ 5.251 millones de pesos, decremento el cual fue causado por la reducción de órdenes de compra del principal cliente para esta línea de negocios, Israel Weapon Industries (I.W.I.).**

HISTÓRICO DE VENTAS



% PARTICIPACIÓN EN VENTAS AÑO 2014



-  Emulsiones y Explosivos
-  P. Militares
-  Armas
-  Servicios
-  Municiones
-  Exportaciones
-  P. Metalmecánicos
-  P. Químicos
-  Otras M/cías

INGRESOS POR VENTAS (Millones)

LÍNEAS DE NEGOCIO	2004	2005	2006	2007	2008	2009	2010	2011	2012	2013	2014
Explosivos y Emulsiones	\$85.244	\$98.414	\$127.747	\$139.891	\$202.024	\$232.116	\$230.958	\$273.078	\$285.668	\$311.273	\$303.964
Productos Militares	\$191.155	\$134.380	\$145.678	\$170.295	\$190.208	\$179.049	\$154.974	\$118.855	\$54.276	\$107.595	\$90.159
Armas y Municiones	\$32.606	\$3.0703	\$33.522	\$33.085	\$40.718	\$34.791	\$35.729	\$21.774	\$28.204	\$24.920	\$23.524
Servicios	\$5.973	\$6.157	\$12.788	\$13.119	\$12.311	\$14.416	\$11.064	\$12.746	\$12.452	\$10.552	\$14.417
Exportaciones			\$ 3.175	\$1.996	\$1.744	\$6.750	\$2.865	\$6.608	\$14.581	\$10.352	\$5.251
P. Químicos y O. Mcias	\$7.586	\$6.713	\$8.324	\$6.851	\$5.687	\$5.661	\$5.304	\$4.045	\$3.552	\$2.522	\$3.675
Metalmecánica	\$3.271	\$4.999	\$3.462	\$4.425	\$4.582	\$4.731	\$3.487	\$ 3.683	\$4.575	\$6.415	\$3.016
TOTAL VENTAS	\$325.820	\$281.371	\$334.702	\$369.668	\$455.198	\$475.844	\$444.381	\$440.789	\$403.308	\$473.629	\$444.006

VENTAS POR PRINCIPALES LÍNEAS DE NEGOCIO

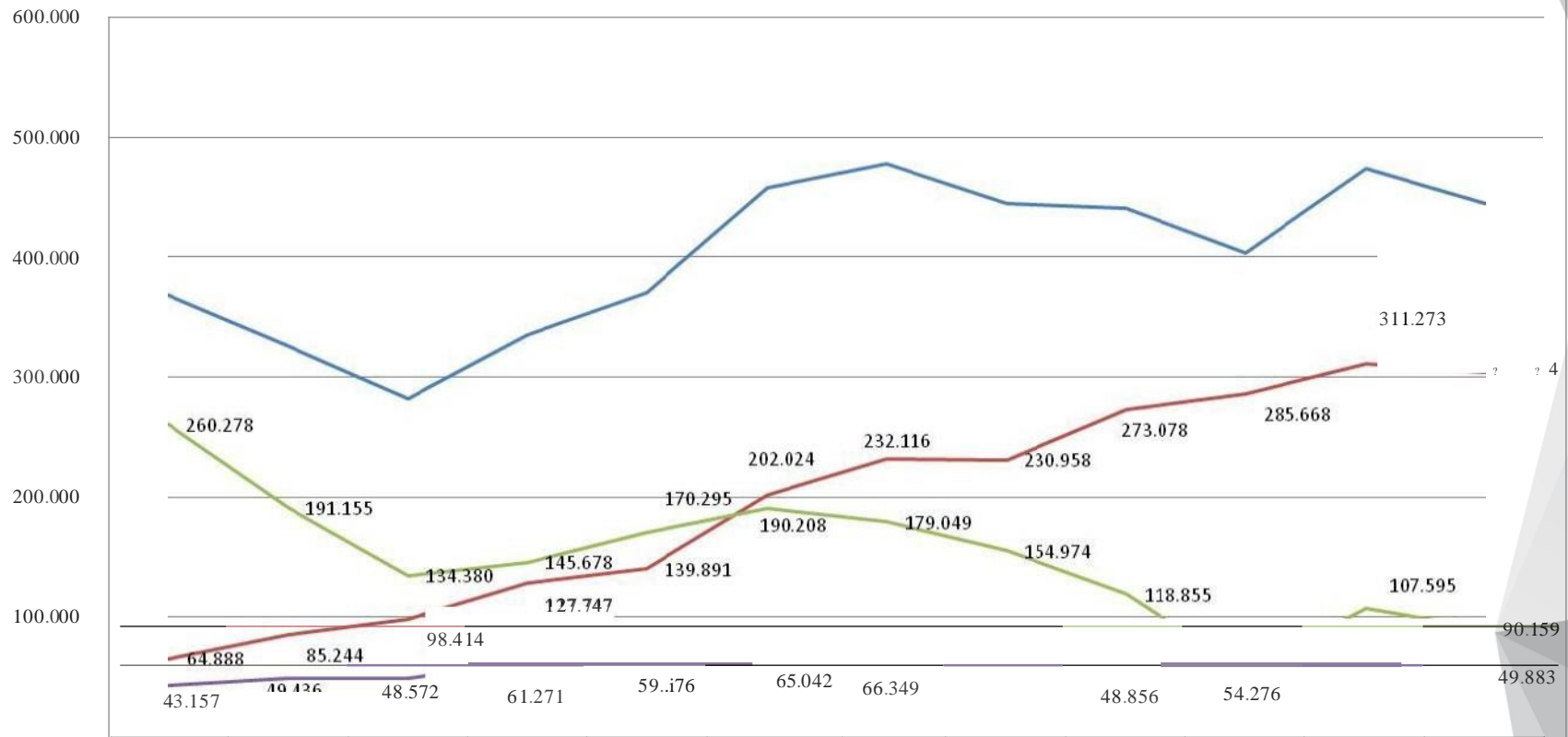

	2003	2004	2005	2006	2007	2008	2009	2010	2011	2012	2013	2014
Explosivos y Emulsiones	64888	85244	98.414	127.717	139891	202024	232.116	230958	273078	285668	311.273	303.964
Productos Militares	2602.78	191.155	134380	145.678	170295	202028	179049	154974	118855	54276	107595	90.59
Otras líneas	43.157	49.46	48572	61271	59.475	65042	66349	58.449	48.856	63364	54.761	49883
TOTAL	368.323	325.835	288.666	334.696	369.662	457.274	477.514	444.381	440.789	403.308	473.629	444.006

INGRESOS POR VENTAS EXPLOSIVOS Y ACCESORIOS DE VOLADURA

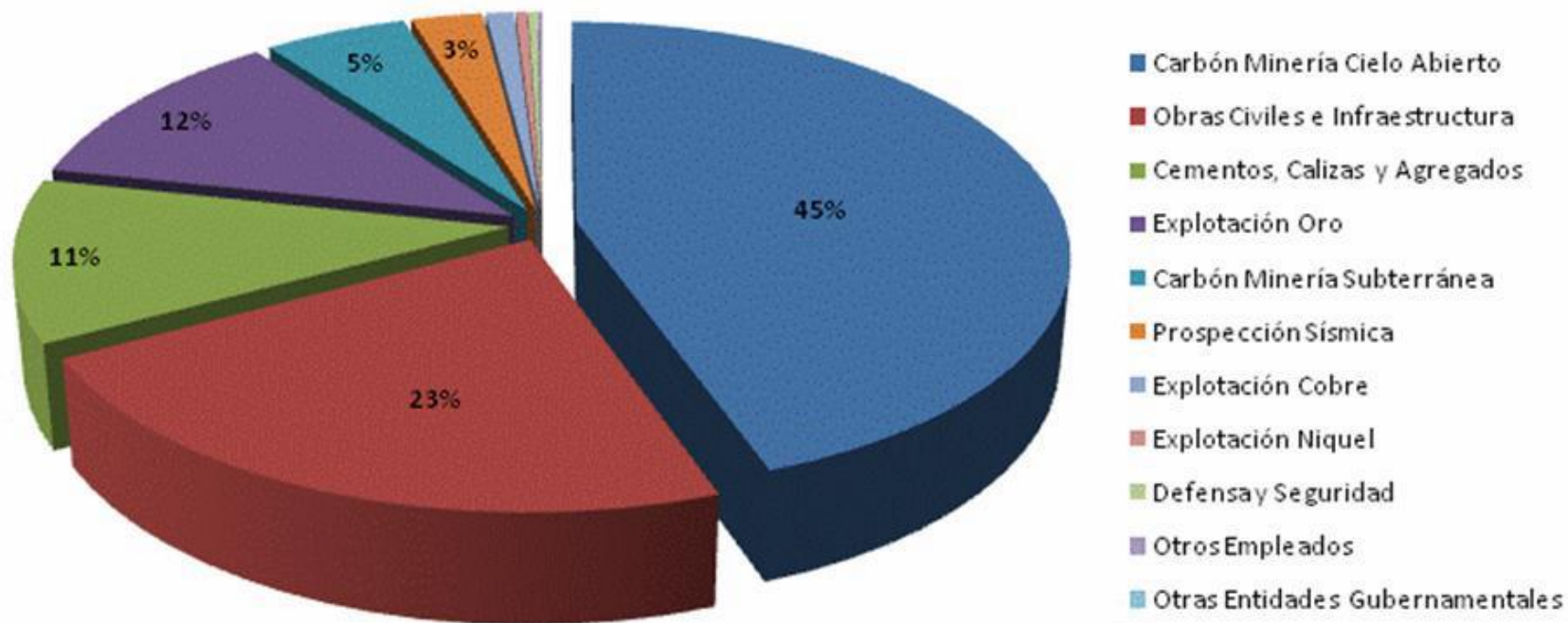

90 PARTICIPACIÓN CLIENTES PRODUCTOS MILITARES

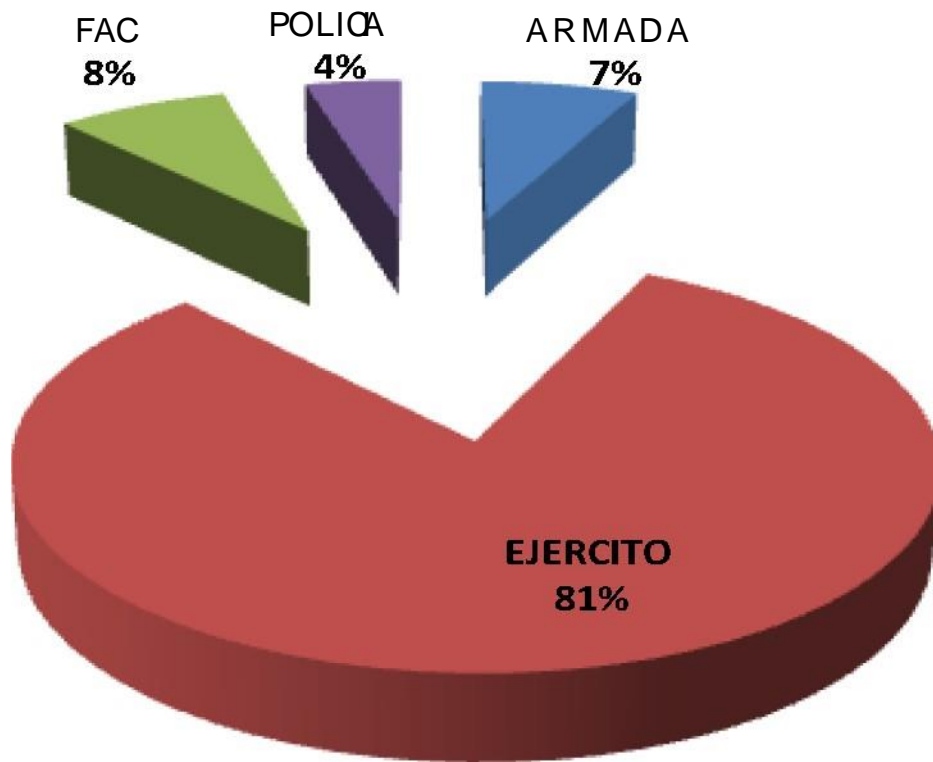

• ARMADA • EJERCITO • FAC • POLICIA

EVALUACIÓN DE SATISFACCIÓN DEL CLIENTE AÑO 2014

Ficha técnica, distribución de la muestra

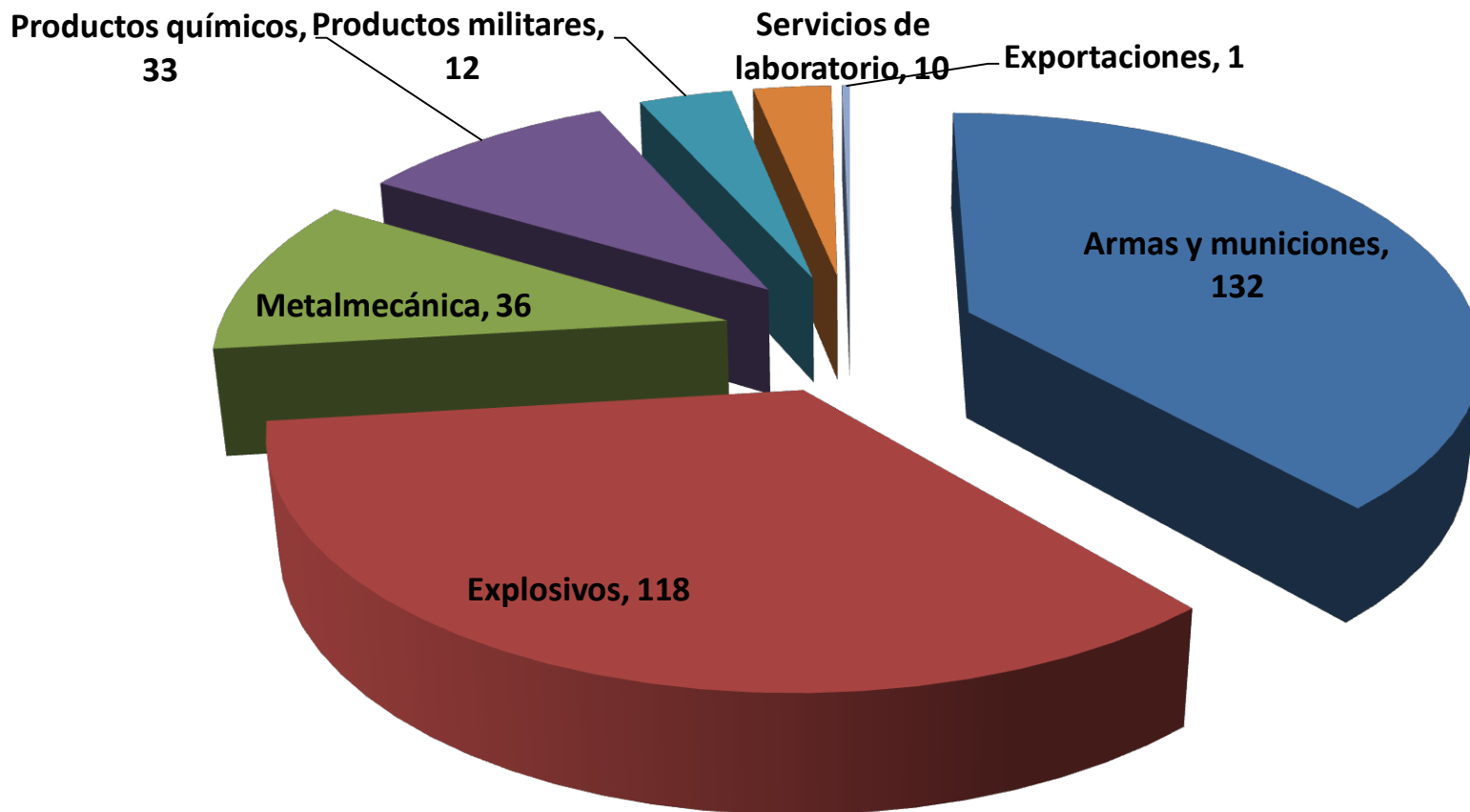

SATISFACCIÓN CON EL SERVICIO

El nivel de satisfacción TOTAL GENERAL ES DE SATISFECHO, ninguna variable del proceso alcanza la excelencia en el servicio a nivel macro..



Promedio total : 4,1



5	4	3	2	1	Total general
37,6%	42,7%	13,2%	4,1%	2,4%	100,0%

VARIABLES	2.014	Ranking
Confiabilidad	4,43	1
Profesionalismo y conocimiento	4,39	2
Trato y atención del personal	4,37	3
Oficina de servicio al cliente	4,33	4
Calidad	4,26	5
Cualidades del producto	4,26	5
Garantía	4,24	6
Claridad de la información	4,23	7
Capacidad para solucionar problemas	4,14	8
Atención al cliente	4,11	9
Nivel de satisfacción en general con los productos y servicios ofrecidos	4,11	9
Atención a reclamos	3,94	10
Facilidad para comunicarse telefónicamente	3,91	11
Diversidad	3,87	12
Tiempo de entrega de los productos	3,84	13
Precio	3,66	14
Disponibilidad de productos	3,64	15
Total general	4,09	



❖ Lo mejor del servicio es la confiabilidad, el profesionalismo y el trato y atención del personal.

❖ Las mayores oportunidades de mejora, siguen siendo la disponibilidad de productos y el precio

❖ Se requiere trabajar todas las variables del proceso para llegar a la excelencia. (satisfacciones $\geq 4,6$)

PROYECTOS DE DISEÑO Y DESARROLLO E INVERSIÓN FAGECOR



Corredera Córdoba Pistola.



Marcadora Laser.



Prensa Corredera Córdoba.

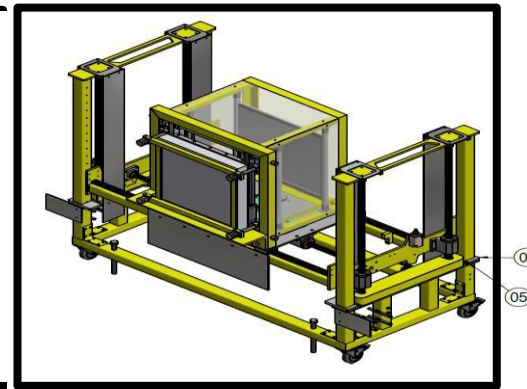

Banco de Pruebas Balístico.

.

PROYECTOS DE DISEÑO Y DESARROLLO E INVERSIÓN FAGECOR



Pistola Indumil 9 mm.



Revólver.



Mejoras Fusil Galil ACE.



Escopeta de Repetición ER – 8

PROYECTOS DE DISEÑO Y DESARROLLO E INVERSIÓN FEXAR



Experimentación para la Cristalización de Explosivo RDX a Escala Piloto.

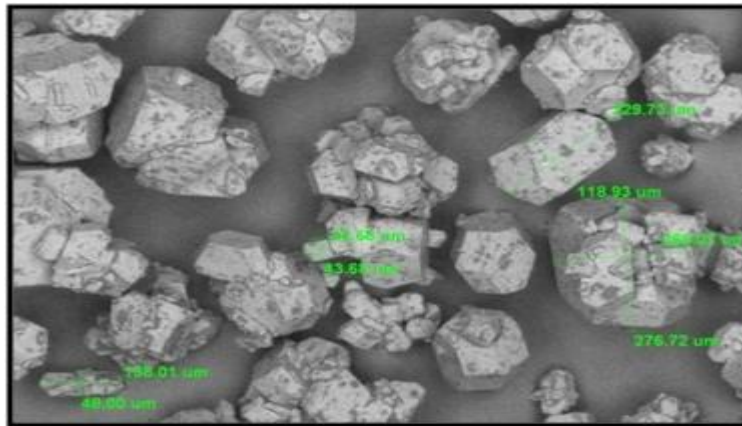

Fotografía Microscópica Pentrita Flegmatizada.



Sistema de Orientación Nocturna (SON).



Iniciador de Mecha Electrónico.



Sistema Inalámbrico para Iniciación de Humo.



PROYECTOS DE DISEÑO Y DESARROLLO E INVERSIÓN FASAB

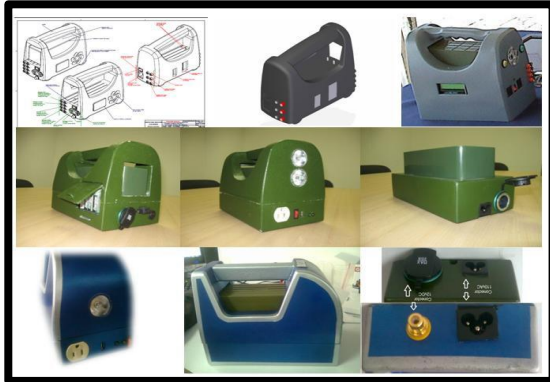

Diseños Diferentes Prototipos de Planta de energía portátil Fase 1



Estudio y Pruebas Paneles solares Fase 2

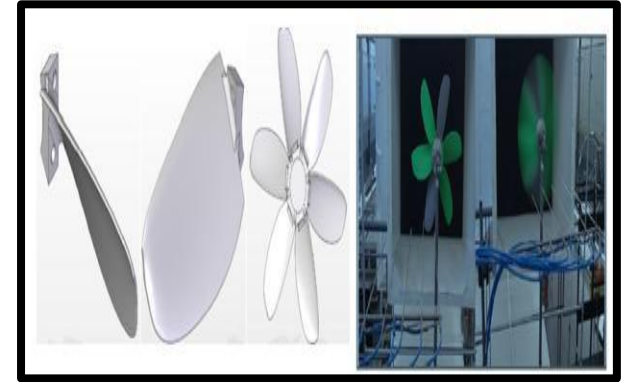

Diseño y Ensamble de Generador eólico Fase 3

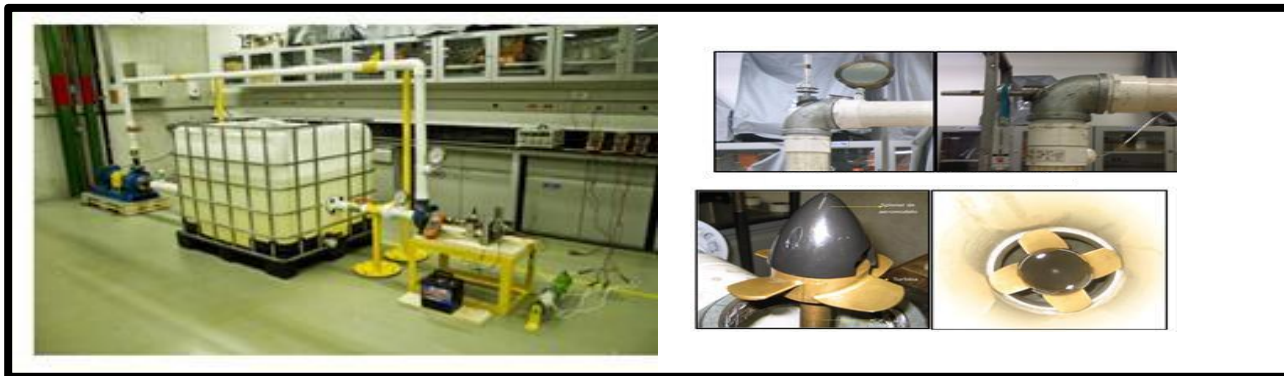

Diseño y Ensamble de Generador Hidráulico Fase 4.

PROYECTOS DE DISEÑO Y DESARROLLO E INVERSIÓN FASAB



Barras Estabilizadoras Curva y Recta



Dientes para Retroexcavadora.

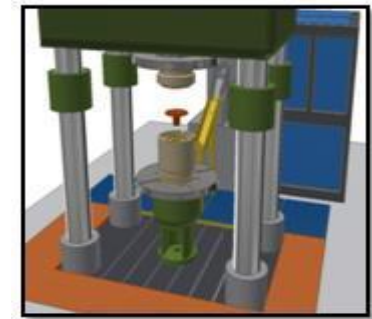

King Pin Forjado.



**Caja soporte DANIELLI DIACO GERDAU y
Caja soporte POMINI DIACO GERDAU**



Discos Moledores Fijo y Móvil

PROYECTOS DE DISEÑO Y DESARROLLO E INVERSIÓN FASAB



Rotor de Descarga



Placas Cámara 2 Molino



Rueda Carromotor



Sistemas de Energía Portátil



Espoleta Bombas Aéreas
Nariz y Cola.



Copa Prefragmentada y Cuerpo
Mecanizado Granada 40 mm

PROYECTOS DE DISEÑO Y DESARROLLO E INVERSIÓN FASAB

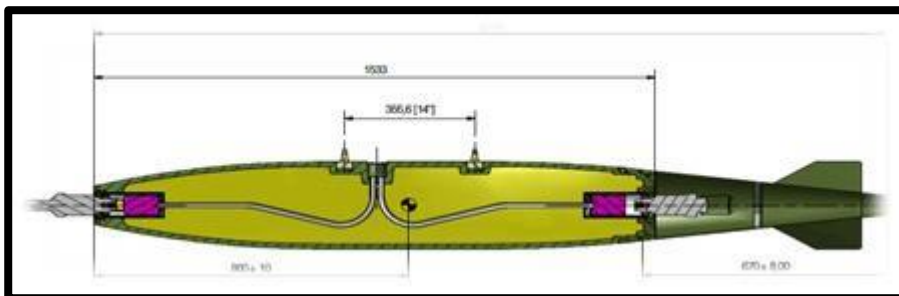

Cuerpo Bomba Unificada.



Porta Arma.



Espoleta Carga Submarina.



Aparato de Puntería Digital.

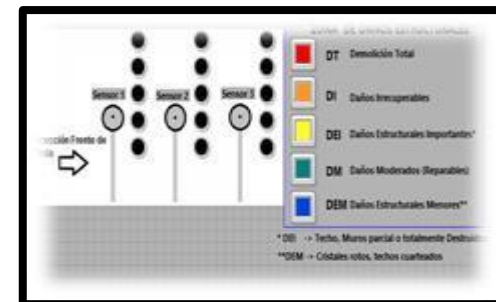

Sistema Medición de Efecto.

ESTADÍSTICAS DE EMPLEO

TIPO DE VINCULACIÓN	2008	2009	2010	2011	2012	2013	2014
De planta	983	983	934	934	946	983	983
En misión	1.325	713	1.067	959	727	876	628
Total	2.308	1.696	2.001	1.893	1.673	1.859	1.611

ASCENSOS Y PROMOCIONES SALARIALES

	2008	2009	2010	2011	2012	2013	2014
Ascensos	35	41	13	45	6	42	68
Promociones	99	86	10	59	13	220	110
TOTAL	134	127	23	104	19	262	178

COMPRAS NACIONALES 2014 EN MILLONES DE PESOS

DESTINO	2010	2011	2012	2013	2014
Oficinas Centrales	117.406,35	147.726,50	96.397,04	90.179,02	87.731,69
Fábrica José María Córdova	62.899,81	12.422,61	9.047,31	9.345,73	13.471,54
Fábrica Antonio Ricaurte	9.043,68	23.541,40	6.757,03	20.162,03	26.724,15
Fábrica Santa Bárbara	15.778,20	16.883,38	4.364,24	5.264,66	3.008,73
Fuerzas	-	84,74	126,29	-	-
Otras Entidades	-	-	-	-	-
TOTAL	205.128,04	201.795,85	116.691,92	124.951,44	130.936,11

COMPRAS IMPORTADAS 2014 EN US \$

DESTINO	2010	2011	2012	2013	2014
Oficinas Centrales	25.015.918,00	45.183.042,62	14.324.945,74	60.735.748,22	8.178.209
Fábrica José María Córdova	7.209.947,00	1.004.912,50	43.798.514,63	2.035.801,17	1.238.189
Fábrica Antonio Ricaurte	10.143.894,00	5.366.894,43	5.651.038,87	7.344.271,58	18.421.547
Fábrica Santa Bárbara	1.049.693,00	818.788,00	-	133.965,00	758.400
Fuerzas	-	2.899.915,38	2.452.988,50	99.068,48	-
Otras Entidades	-	-	-	-	-
TOTAL	43.419.452,00	56.508.566,06	66.227.487,74	70.348.854,45	28.596.345

El valor de los contratos adicionales generados en la vigencia 2014 es de **\$137.357 millones de pesos**.

NIVEL DE SATISFACCIÓN Y COMPARACIÓN FRENTE A OTRAS EMPRESAS 2014

¿Cómo nos considera con respecto a otras empresas ?

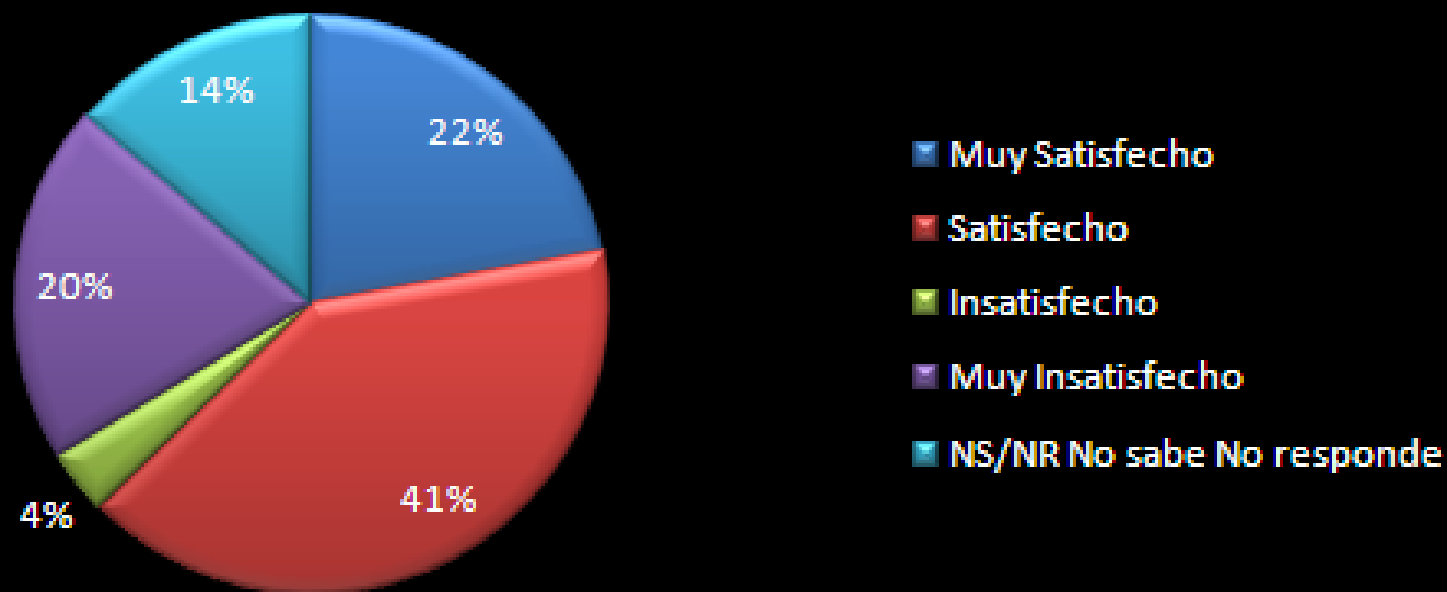

NIVEL DE SATISFACCIÓN Y COMPARACIÓN FRENTE A OTRAS EMPRESAS 2014



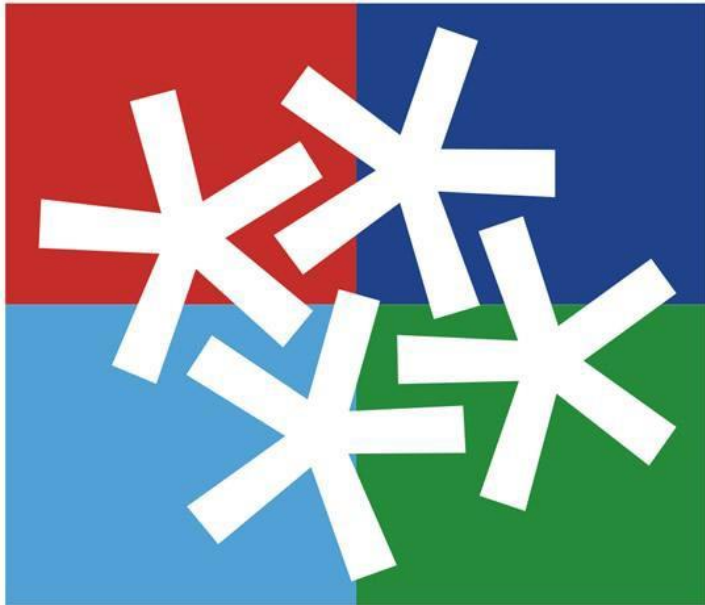

Grupo Social y Empresarial
de la Defensa

.....
Por nuestras Fuerzas Armadas, para Colombia entera.

CUADRO DE MANDO ESTRATÉGICO 2014 (Diciembre)

INDUSTRIA MILITAR DE COLOMBIA

PERSPECTIVAS	OBJETIVOS	INDICADORES	LINEA DE BASE	META	DICIEMBRE		
					RESULTADO	EVALUACIÓN	ESTADO
RESPONSABILIDAD SOCIAL	CONTRIBUIR AL DESARROLLO DEL PAÍS	PARTICIPACIÓN ESTATAL	186,431 millones	190,000 millones	\$178.498,0	93,95%	
	Empresa social y ambientalmente responsable	Reducción de consumo de agua y energía	0,0%	5%	9,3%	186,00%	
		Reducción de impactos ambientales	0% (3,875)	5%	8,7%	173,00%	
		Reducción de accidentes laborales	0,0%	<5,7%	5,2%	5,20%	
FINANCIERA	INCREMENTAR VENTAS	TASA DE CRECIMIENTO DE VENTAS	17,44% (\$473,630 millones)	10% (\$521,000 millones)	\$ 444.006	85,22%	
	LOGRAR MAYOR RENTABILIDAD	MEJORAR LA RENTABILIDAD	7,3%	7,5%	6,8%	90,67%	
		%EBITDA	10,9%	12,5%	12,0%	96,00%	
		EVA	\$16,500 millones	\$17,500 millones	\$ 19.907,0	113,75%	
		MARGEN DE COSTO DE VENTAS	80,6%	78%	79,0%	79,00%	

■ Superior a la meta
 ■ Cerca a la meta
 □ Resultado programado para un periodo posterior al mes de reporte
■ Igual a la meta
 ■ Inferior a la meta

PERSPECTIVAS	OBJETIVOS	INDICADORES	LINEA DE BASE	META	DICIEMBRE		
					RESULTADO	EVALUACIÓN	ESTADO
CLIENTES	ENTRAR A NUEVOS MERCADOS	AUMENTAR EXPORTACIONES	USD 5,540,092	USD 37,500,000	USD 2.034.251	5,42%	Inferior a la meta
		Aumentar ingresos por nuevos clientes en todas las líneas	2,1% del total de ingresos	2,5% del total de ingresos (\$13,025 millones)	\$ 13.348,0	102,48%	Superior a la meta
	Asegurar la satisfacción de los clientes y partes interesadas	Mejorar tiempos de respuesta a requerimiento recibidos	N.A	10%	9%	90,00%	Igual a la meta
PROCESOS INTERNOS	MEJORAR LA CONTRATACIÓN DE LA EMPRESA	Ajustar e implementar el Manual y los procedimientos de contratación.	N.A	100%	82%	82,00%	Cerca a la meta
		AHORRAR COSTOS EN COMPRAS DE MATERIAS PRIMAS	3,6%	4%	3,2%	80,00%	Cerca a la meta
		NUEVOS PROVEEDORES POR ELEMENTO CRÍTICO	1	1 (18 elementos)	18	100,00%	Igual a la meta
	OPTIMIZACIÓN DE IMPORTACIONES	# de fletes internacionales realizados por la empresa	N.A	10	14	140,00%	Superior a la meta
	MEJORAR COMPETITIVIDAD	DISMINUIR LOS GASTOS EN VENTAS (CADENA DE ABASTECIMIENTO)	0%	3%	2,5%	83,33%	Cerca a la meta
		MANTENER Y ASEGURAR LA CALIDAD DE LOS PRODUCTOS Y SERVICIOS.	1,19%	0,77%	1,15%	1,15%	Cerca a la meta
	Revisar y actualizar el sistema de costeo	Optimización del sistema de costos en BAAN y estudios de costos de todos los productos	N/A	100%	90%	90,00%	Igual a la meta

■ Superior a la meta
 ■ Cerca a la meta
 Resultado programado para un periodo posterior al mes de reporte
■ Igual a la meta
 ■ Inferior a la meta

PERSPECTIVAS	OBJETIVOS	INDICADORES	LINEA DE BASE	META	DICIEMBRE		
					RESULTADO	EVALUACIÓN	ESTADO
APRENDIZAJE Y CRECIMIENTO	MEJORAR LA CALIDAD DE VIDA DE LOS COLABORADORES.	Disminuir el índice de rotación del recurso humano.	18,4%	30%	0%	0,00%	Red
		Difundir y ejecutar el programa de gestión del talento humano.	80%	100%	95%	95,00%	Green
		ESTUDIO DE PLANTA DE PERSONAL Y NIVELACIÓN SALARIAL IMPLEMENTADO EN EL I SEMESTRE	50%	100%	65%	65,00%	Red
		Implementar un modelo de aprendizaje que garantice la mejora continua	N.A.	100%	93%	93,00%	Green
		Mejorar el índice de ambiente laboral.	41%	50%	50,7%	101,40%	Blue
	Implementar herramientas de T.I. y sistemas de información seguros, eficientes e integrados que apoyen los procesos y cumplan los lineamientos de Gobierno	Nivel de implementación	NA	100%	100%	100,00%	Green
	INNOVAR Y DESARROLLAR NUEVOS PRODUCTOS Y PROCESOS	MEJORA Y DESARROLLO DE NUEVOS PRODUCTOS Y/O SERVICIOS	4 Productos	6 Productos y/o servicios	2	33,33%	Red
		Mejora de procesos de manufactura	4 Procesos	5 Procesos	4	80,00%	Yellow

■ Superior a la meta ■ Cerca a la meta Resultado programado para un periodo posterior al mes de reporte
■ Igual a la meta ■ Inferior a la meta

OFICINA DE PLANEACIÓN – Proyectos de Inversión

Nº	PROGRAMAS	2010	2011	2012	2013	2014
1	Seguridad Integral.	1.016,6	1.458,3	1.291,6	695,1	447,4
2	Mejoramiento Procesos de Manufactura.	3.829,6	2.203,4	6.089,6	12.463,4	1.109,8
3	Infraestructura.	8.360,2	9.323,9	3.231,6	2.626,4	8.570,4
4	Investigación, Experimentación y Desarrollo.	8.101,4	7.754,1	997,1	726,5	358,6
5	Laboratorio y Metrología.	4.149,9	3.108,9	0,0	827,7	369,2
6	Tecnología Informática.	682,1	0,0	4.533,7	2.999,2	1.675,6
7	Gestión Ambiental y Seguridad Industrial.	2.427,9	732,7	780,5	0,0	437,5
8	Nuevas Líneas de Producción.	447,1	3.820,5	808,1	1.781,7	2.305,9
9	Equipo de Movilización Materias Primas y Productos Terminados.	802,8	663,8	185,0	844,2	1.320,8
Total Inversiones		29.817,6	29.065,6	17.917,2	22.964,2	16.595,1

SISTEMA DE GESTIÓN INTEGRAL

SISTEMA		AÑO CERTIFICACIÓN	LOGRO AÑO 2014
Sistema de Gestión de la Calidad		2000	Renovación certificación
Sistema de Gestión de Calidad, Sector Público		2008	Renovación certificación
Sistema de Gestión Ambiental		2009	Renovación certificación
Sistema de Gestión de Seguridad y Salud Ocupacional		2011	Renovación certificación
Sistema de Gestión de Seguridad de la Información		2012	Seguimiento certificación
Sistema de Gestión para la Competencia de los Laboratorios de Ensayo y Calibración		2013	Evaluación de vigilancia acreditación

ICONTEC: Instituto Colombiano de Normas Técnicas y Certificación.

ONAC: Organismo Nacional de Acreditación

AUDITORÍAS CONTRALORÍA GENERAL DE LA REPÚBLICA

Auditoría Gubernamental con enfoque integral	Modalidad	Vigencia auditada	RESULTADOS			
			Concepto/Opinión	Conclusión	Sistema control Interno	Consolidado de Hallazgos
			Razonabilidad Estados Contables		Nivel de Riesgo	
2004	Cuenta	2002-2003	FAVORABLE CON OBSERVACIONES / LIMPIA	FENECIMIENTO DE CUENTAS	BAJO	32
2005	Abreviada	2004	(A21)			41
2006	Cuenta	2005				8
2007	Regular	2006	FAVORABLE/LIMPIA			15
2008	Regular	2007	(D11)			10
2009	Regular	2008				46
2010	Regular	2009	FAVORABLE / CON SALVEDADES			16
2011	Regular	2010	FAVORABLE / SIN SALVEDADES	12		
2012	Regular	2011	DESFAVORABLE	NO FENECIMIENTO DE CUENTAS	CON DEFICIENCIAS	17 (Alcance: 2 Disciplinarios-5 Fiscales)
2013	Regular	2012	CON SALVEDADES	NO FENECE	CON DEFICIENCIAS	13
2014	Regular	2013	DESFAVORABLE	NO FENECE	CON DEFICIENCIAS	16

SECRETARÍA GENERAL

AÑO	PETICIONES	QUEJAS	RECLAMOS	CONSULTAS	SUGERENCIAS	SUBTOTAL	RESPUESTAS	
							%	EFFECTIVAS
2008	3.274	9	8	39	7	3.338	100	3.338
2009	2.176	67	31	915	21	3.210	100	3.210
2010	1.337	11	26	862	4	2.240	100	2.240
2011	1.099	10	13	1.202	12	2.336	100	2.336
2012	1.433	13	7	1.345	2	2.800	98,21	2.750
2013	5.786	11	2	756	1	6.556	99,12	6.498
2014	4.407	0	7	706	2	5.122	99,12	5.077

OFICINA DE INFORMÁTICA

Durante el año 2014, se destacaron entre otros el cumplimiento de los siguientes proyectos:

- Adquisición computadores, servidores, licencias Office, Vmware, Win Server y Software de Duplicación.
- Audiovisuales Fagecor.
- Implementación Plataforma SAP.
- Mejoramiento de la Plataforma de Seguridad Informática e ISO 27001.
- Ampliación de Infraestructura.
- Mantenimiento soporte y actualización de hardware, Software y Comunicaciones.
- Proyectos Especiales - Gobierno en Línea e Intranet.

SEGURIDAD INTEGRAL

La Dirección de Seguridad Integral orientó sus esfuerzos al fortalecimiento de la seguridad física, electrónica y comercial, sin dejar de lado a la optimización de los procesos operativos en las tres unidades de negocio y oficinas centrales, procurando identificar y remediar las amenazas y vulnerabilidades de seguridad en las diferentes áreas, para garantizar la tranquilidad de los clientes internos y externos de la Industria Militar.



Remodelación circuito cerrado de televisión Fábrica de Explosivos Antonio Ricaurte.

GESTIÓN FINANCIERA

	2010	2011		2013	2014
DISPONIBILIDAD INICIAL	90.536	103.764	88.228	76,073	79.844
VENTA DE BIENES	368.266	311.861	244.306	322,130	324.547,2
VENTA DE SERVICIOS	3.710	5.158	2.099	17,661	35.851,3
COMERCIALIZACIÓN DE MERCANCÍA	88.279	92.749	99.490	229,305	209.799,3
OTROS INGRESOS DE EXPLOTACIÓN	17.771	17.685	64.602	4,694	2.489,9
INGRESOS DE CAPITAL	2.746	3.258	3.819	4,290	3909,0
OTROS RECAUDOS	83.274	123.130	145.704	32,949	65.455,6
TOTAL INGRESOS VIGENCIA	564.047	553.841	560.020	611,029	642.052

MENOS EGRESOS	2010	2011	2012	2013	2014
GASTOS DE PERSONAL	28.066	29.191	30.657	33,059	33.357
GASTOS GENERALES	17.229	12.616	26.382	26,353	31.736
TRANSFERENCIAS	32.266	13.963	4.787	2,962	3.568
OPERACIÓN COMERCIAL	340.470	378.843	324.927	362,927	360.219
INVERSIÓN	33.504	28.751	20.836	24,115	20.679
OTROS GASTOS	98.791	105.626	164.418	158,014	138.596
TOTAL GASTOS	550.327	568.990	572.007	607,432	588.156

+/- AJUSTES QUE NO GENERAN DESEMBOLSOS	571	-492	-387	-167	174	466
DISPONIBILIDAD FINAL	90.536	103.764	88.228	76.074	79,844	134,207



**ESTADO DE ACTIVIDAD FINANCIERA, ECONÓMICA, SOCIAL Y AMBIENTAL
A 31 DE DICIEMBRE DE 2014-2013**

DETALLE		2014		%	2013		%	VARIACION		%
VENTAS BRUTAS	\$	225.547	444.520	100	200.111	476.031	100	25.435	-31.511	-7
PRODUCTOS MANUFACTURADOS										13
BIENES COMERCIALIZADOS		204.556			261.744			-57.188		-22
OTROS SERVICIOS		14.417			14.175			242		2
MENOS :		173.576	514	0	148.567	-2.401	1	25.009	-1.887	-79
DEVO, REBAJAS Y DESC. EN VENTAS										
VENTAS NETAS	\$		444.006	100		473.630	100		-29.624	-6
MENOS :				77			74			17
COSTO DE VENTAS										
BIENES PRODUCIDOS										
BIENES COMERCIALIZADOS		176.085		86	228.108		87	-52.024		-23
OTROS SERVICIOS		1.232	350.893	9	5.061	381.736	36	-3.828	-30.843	-76
				79			81			-8
UTILIDAD BRUTA EN VENTAS	\$	38.847	93.113	21	38.819	91.894	19	28	1.220	1
MENOS :				9			8			0
GASTOS DE ADMINISTRACIÓN										
CÁLCULO ACTUARIAL		500		0	500		0	-9		0
GASTOS DE VENTAS		13.560	52.907	3	13.490	52.810	3	70	98	1
				12			11			0
UTILIDAD OPERACIONAL		9.448	40.206	9	7.023	39.084	8	2.425	1.122	3
MAS :				2			1			35
OTROS INGRESOS										
FINANCIEROS										
AJUSTE POR DIFERENCIA TIPO DE CAMBIO		695		0	1.963		0	-1.268		-65
OTROS INGRESOS ORDINARIOS		369		0	584		0	-215		-37
EXTRAORDINARIOS		2.047		0	9.336		2	-7.289		-78
AJUSTE DE EJERCICIOS ANTERIORES		0	12.560	0	748	19.655	0	-748	-7.095	0
				3			4			-36
MENOS :		95	4.971	0	168	4.547	0	-73	424	-44
OTROS GASTOS										
COMISIONES										
AJUSTE POR DIFERENCIA TIPO DE CAMBIO		2.186		0	1.674		0	512		31
FINANCIEROS		1.644		0	581		0	1.063		183
EXTRAORDINARIOS		0		0	1.116		0	-1.115		-100
OTROS GASTOS ORDINARIOS		59		0	0		0	59		100
AJUSTE DE EJERCICIOS ANTERIORES		988		0	1.009		0	-21		-2
				1			1			9
UTILIDAD ANTES DE IMPUESTOS	\$		47.795	11		54.192	11		-6.398	-12
MENOS :			12.873	3		19.557	4		-6.684	-34
PROVISIÓN IMPORRENTA Y CREE										
PROVISIÓN CREE			4.634	1		0	0		4.634	100
UTILIDAD NETA	\$		30.287	7		34.635	7		-4.348	-13

PARTICIPACIÓN ESTATAL

CONCEPTO	2010	2011	2012	2013	2014
Impuestos-recaudos y pagos (Renta, IVA, Social, Predial, Timbre)	106.859	113.010	178.965	170.898	163.663
Participaciones y recaudos a la Fuerza Pública	9.970	11.051	12.858	13.575	13.122
Reasignaciones al Gobierno Nacional	30.000	10.000	0	0	0
Contraloría General de la República	1.038	809	873	943	872
Parafiscales	1.241	1.422	1.521	1.015	840
TOTAL (millones de pesos)	149.109	136.293	194.217	186.431	178.498

Participación estatal que en los últimos cinco años asciende a \$ 844.548 millones de pesos.

INVERSIONES 2015

PROGRAMAS	GASTOS PROYECTADOS (EN MILLONES DE \$)
1. SEGURIDAD INTEGRAL	0,0
2. MEJORAMIENTO DE PROCESOS DE MANUFACTURA	10.118,0
3. INFRAESTRUCTURA	710,4
4. INVESTIGACIÓN Y DESARROLLO	670,0
5. LABORATORIO Y METROLOGÍA	0,0
6. TECNOLOGÍA INFORMÁTICA	6.253,0
7. GESTIÓN AMBIENTAL Y SEGURIDAD INDUSTRIAL	400,0
8. NUEVAS PLANTAS INDUSTRIALES	3.058,5
9. EQUIPO DE MOVILIZACIÓN DE MATERIAS PRIMAS Y PRODUCTOS TERMINADOS	1.248,1
TOTAL PRESUPUESTO DE INVERSIÓN 2015	22.458,0
PROYECCIÓN CUENTAS POR PAGAR A 31-DIC-14	3.827,9
TOTAL PROGRAMA DE INVERSIÓN 2015	26.286,0

PROYECTOS 2015

OFICINAS CENTRALES - OFICEN

1	Contratar estudios de factibilidad técnica para el montaje de nuevas plantas, mejoramiento y traslado de procesos de manufactura.	2.072,00
2	Actualización y mejoramiento de la infraestructura de tecnología informática	6.253,00
3	Experimentación y desarrollo de nuevos productos para INDUMIL	670,00
4	Adquisición de 2 camiones sencillos con cap. 10 a 12 ton. y 2 camiones doble troque cap. 16 a 20 ton. para el transporte de materia prima, producto terminado a las fábricas y almacenes comerciales de la empresa.	850,00

FÁBRICA GENERAL JOSÉ MARÍA CÓRDOVA – FAGECOR

1	Mejorar el proceso de tratamientos térmicos, mediante actualización tecnológica e infraestructura física en la Fábrica General José María Córdova – Fagecor. (Fase I de II)	1.541,00
2	Mejorar el proceso de mecanizados, mediante la adquisición de una (1) rectificadora plana en la Fábrica General José María Córdova - Fagecor.	140,00
3	Mejorar el proceso de ensamble de Fusil Galil ACE, mediante la adquisición de dos (2) remachadoras en la Fábrica General José María Córdova - Fagecor	147,00
4	Adquirir un (1) proyector de perfiles para el mejoramiento del proceso del taller de herramientas y experimentación en la Fábrica José María Córdova - Fagecor.	305,00
5	Adquirir un (1) Torno Paralelo y un (1) Banco de Pruebas Eléctrico para el mejoramiento del proceso de mantenimiento de la Fábrica General José María Córdova - Fagecor.	145,00

INVERSIONES 2015

FÁBRICA DE EXPLOSIVOS ANTONIO RICAURTE – FEXAR		
1	Mejorar el proceso de producción de cordón detonante y mecha de seguridad, mediante la contratación de estudio técnico, actualización tecnológica e infraestructura física en la Fabrica de Explosivos Antonio Ricaurte - Fexar (Fase I de III)	2.079,0
2	Mejorar el proceso de producción de ANFO, mediante la construcción de un nuevo taller y la actualización tecnológica de equipos, en la Fábrica de Explosivos Antonio Ricaurte - Fexar.	2.307,0
3	Mejorar el proceso de identificación y trazabilidad de productos explosivos, mediante la adquisición de tres (3) sistemas de codificación en la Fábrica de Explosivos Antonio Ricaurte - Fexar	300,0
4	Mejorar el proceso de mantenimiento industrial, mediante la actualización tecnológica de equipos, con el propósito de garantizar capacidad, precisión, oportunidad y calidad en la fabricación de piezas y dispositivos requeridos en los diferentes procesos de la Fábrica de Explosivos Antonio Ricaurte - Fexar	1.082,0
5	Cambio de cubiertas en las edificaciones de la Fábrica de Explosivos Antonio Ricaurte - Fexar.	492,0
6	Construir un pozo profundo para el suministro de agua potable y de consumo industrial en los procesos de la Fábrica de Explosivos Antonio Ricaurte Fexar	400,0
7	Construcción y montaje de una planta para la producción de solución sensibilizante, utilizada en la fabricación de explosivos tipo hidrogel en la Fábrica de Explosivos Antonio Ricaurte - Fexar	3.058,5

INVERSIONES 2015

FÁBRICA DE EXPLOSIVOS ANTONIO RICAURTE – FEXAR

8	Adquisición de un (1) tráiler de 3 ejes de estacas capacidad 35 toneladas, un (1) campero 4 x 4 y un (1) vehículo eléctrico utilitario, para el traslado de materias primas, productos terminados a los procesos de homologación, investigación y desarrollo, asesoría y soporte técnico de la Fábrica de Explosivos Antonio Ricaurte - Fexar	208,1
9	Adquisición de un (1) montacargas con cabina - motor diesel con capacidad de 5 toneladas, para el transporte de materias primas, materiales y subproductos en la Fábrica de Explosivos Antonio Ricaurte – Fexar.	190,0
FÁBRICA SANTA BÁRBARA – FASAB		
1	Construir el archivo general de la Fábrica Santa Bárbara - Fasab.	218,4



MUCHO MÁS QUE ARMAS Y
MUNICIONES ...

CONSTRUCTOR DE PAZ Y MOTOR DEL
DESARROLLO NACIONAL